

Podręcznik Użytkownika

QL-700

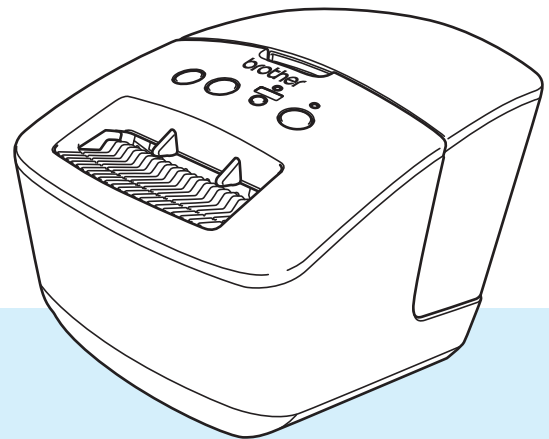

W pierwszej kolejności należy przeczytać *Przewodnik Bezpieczeństwa Produktu*, a następnie zapoznać się z *Podręcznikiem szybkiej obsługi*, aby uzyskać informacje na temat prawidłowej procedury instalacji. Po przeczytaniu niniejszego podręcznika należy go przechowywać w bezpiecznym, łatwo dostępnym miejscu.

Wprowadzenie

Ważna uwaga

- Treść niniejszego dokumentu i specyfikacje produktu mogą być zmieniane bez powiadomienia.
- Firma Brother zastrzega sobie prawo do wprowadzania zmian w specyfikacjach oraz dokumentacji zawartej w niniejszym podręczniku bez uprzedzenia i nie ponosi odpowiedzialności za jakiegokolwiek szkody (także pośrednie) spowodowane korzystaniem z tych informacji. Niniejsze zastrzeżenie odnosi się również do błędów typograficznych i innych, które mogą występować w tych publikacjach.
- Ekran pokazany w niniejszym dokumencie może się różnić od rzeczywistych w zależności od systemu operacyjnego komputera, modelu posiadanego produktu oraz wersji oprogramowania.
- Przed rozpoczęciem użytkowania drukarki do etykiet przeczytaj wszystkie dołączone do niej dokumenty, aby uzyskać informacje na temat bezpieczeństwa i prawidłowej obsługi.
- Drukarka przedstawiona na ilustracji może różnić się od rzeczywistej drukarki.
- Dostępne materiały eksploatacyjne mogą się różnić w zależności od kraju.

Dostępne podręczniki

Odwiedź stronę Brother support pod adresem support.brother.com i kliknij **Podręczniki** na stronie posiadanego modelu w celu pobrania najnowszych podręczników.



Przewodnik Bezpieczeństwa Produktu ¹	Ten podręcznik zawiera informacje dotyczące bezpieczeństwa; zapoznaj się z jego treścią przed rozpoczęciem korzystania z drukarki.
Podręcznik szybkiej obsługi ¹	Ten podręcznik zawiera podstawowe informacje na temat korzystania z drukarki.
Podręcznik Użytkownika ²	Podręcznik ten zawiera dodatkowe informacje o ustawieniach i obsłudze drukarki, porady w zakresie rozwiązywania problemów oraz instrukcje dotyczące konserwacji.

¹ Wydrukowany podręcznik w opakowaniu.

² Podręcznik w formacie PDF dostępny na stronie Brother support.



Symbole używane w niniejszym podręczniku

W podręczniku używane są następujące symbole:

 OSTRZEŻENIE	Określa potencjalnie niebezpieczną sytuację, która, jeśli produkt nie będzie obsługiwany zgodnie z poniższymi ostrzeżeniami i instrukcjami, może spowodować śmierć lub poważne obrażenia.
 UWAGA	Wskazuje potencjalnie niebezpieczną sytuację, która, jeśli się jej nie uniknie, może spowodować lekkie lub średnie obrażenia.
WAŻNE	Oznacza informacje lub instrukcje, których należy przestrzegać. Zignorowanie ich może doprowadzić do uszkodzenia lub nieprawidłowego działania urządzenia.
 Informacja	Wskazuje informacje lub instrukcje mogące pomóc w lepszym zrozumieniu i bardziej efektywnym użytkowaniu produktu.

Zalecenia ogólne

Rolka DK (etykieta DK i taśma DK)

- Używaj wyłącznie oryginalnych akcesoriów i materiałów eksploatacyjnych firmy Brother (z oznaczeniami  i ). NIE stosuj niezatwierdzonych akcesoriów ani materiałów eksploatacyjnych.
- Etykieta przyklejona do mokrej, zabrudzonej lub tłustej powierzchni może się łatwo odkleić. Przed umieszczeniem etykiety oczyść powierzchnię, na której chcesz ją umieścić.
- W rolkach DK wykorzystywany jest papier termiczny lub folia termiczna, których kolory mogą blaknąć i które mogą odchodzić od powierzchni na skutek oddziaływania promieni ultrafioletowych, wiatru lub deszczu.
- NIE wystawiaj rolek DK na bezpośrednie działanie promieni słonecznych, wysokie temperatury, wysoką wilgotność ani zapylenie. Przechowuj w chłodnym, ciemnym miejscu. Otwieraj opakowanie rolki DK krótko przed użyciem.
- Zadrapanie drukowanej powierzchni etykiety paznokciami lub metalowymi przedmiotami bądź dotknięcie zadrukowanej powierzchni wilgotnymi lub mokrymi dłońmi może spowodować zmianę lub wyblaknięcie koloru.
- NIE umieszczaj etykiet na osobach, zwierzętach i roślinach. Ponadto nie wolno naklejać etykiet na własność publiczną lub prywatną bez uzyskania odpowiedniej zgody.
- Ponieważ końcówka rolki DK jest tak zaprojektowana, aby nie przywierała do szpuli etykiet, ostatnia etykieta może nie zostać prawidłowo odcięta. W takiej sytuacji wyjmij pozostałe etykiety, włóż nową rolkę DK i ponownie wydrukuj ostatnią etykieta.
Informacja: W celu zrekompensowania tego problemu liczba etykiet na rolce DK może być większa niż wskazana na opakowaniu.
- W przypadku usuwania wcześniej naklejonej etykiety jej fragmenty mogą pozostać na powierzchni.
- Przed zastosowaniem etykiet CD/DVD zapoznaj się z instrukcjami dotyczącymi stosowania takich etykiet, zawartymi w instrukcji obsługi odtwarzacza CD/DVD.
- NIE stosuj etykiet CD/DVD w przypadku odtwarzacza ze szczeliną na płytę CD/DVD.
- NIE odklejaj raz przyklejonej etykiety CD/DVD z płyty. Wraz z etykietą odejść może cienka warstwa powierzchni, skutkując uszkodzeniem płyty.
- NIE naklejaj etykiet CD/DVD na płyty CD/DVD przeznaczone do druku w drukarkach atramentowych. Z takich płyt etykiety łatwo się odklejają, a używanie płyt z odchodzącymi etykietami może doprowadzić do utraty lub uszkodzenia danych.
- Do naklejania etykiet CD/DVD używaj aplikatora dostarczonego wraz z rolką etykiet CD/DVD. W przeciwnym razie może nastąpić uszkodzenie odtwarzacza CD/DVD.
- Użytkownicy ponoszą pełną odpowiedzialność za stosowanie etykiet CD/DVD. Firma Brother nie ponosi żadnej odpowiedzialności za utratę lub uszkodzenie danych na skutek niewłaściwego użycia etykiet CD/DVD.
- Uważaj, aby nie upuścić rolki DK.
- W rolkach DK wykorzystywany jest papier termiczny lub folia termiczna. Promienie słoneczne i wysokie temperatury powodują blaknięcie zarówno etykiety, jak i wydruku.
NIE używaj rolek DK w zastosowaniach zewnętrznych, wymagających trwałości.
- W zależności od lokalizacji, materiału i warunków środowiska etykieta może odkleić się lub jej usunięcie może stać się niemożliwe, kolor etykiety może ulec zmianie lub zabarwić inne przedmioty. Przed naklejeniem etykiety sprawdź warunki atmosferyczne i właściwości materiału. Przetestuj etykietę, przyklejając jej niewielką część w niewidocznym miejscu.

Spis treści

Część I Podstawowa obsługa

1	Konfiguracja ustawień drukarki do etykiet	2
	Opis części	2
	Przód	2
	Tył.....	3
	Podłączanie przewodu zasilającego.....	4
	Wkładanie rolki DK	5
	Włączanie i wyłączanie zasilania.....	7
2	Drukowanie przy użyciu komputera (P-touch Editor)	8
	Instalacja sterownika drukarki i oprogramowania na komputerze	8
	Podłączanie drukarki do etykiet do komputera	8
	Drukowanie z komputera	9
	Dostępne aplikacje	9
	Tworzenie etykiet na komputerze	10
	Przyklejanie etykiet.....	11
	Instalacja sterownika drukarki i oprogramowania na komputerze bez połączenia z Internetem	11

Część II Aplikacja

3	Jak korzystać z aplikacji P-touch Editor	13
	Systemy Windows	13
	Uruchamianie aplikacji P-touch Editor	13
	Drukowanie przy użyciu aplikacji P-touch Editor	15
	W przypadku komputerów Mac	17
	Uruchamianie aplikacji P-touch Editor	17
	Tryby działania	18
4	Jak korzystać z aplikacji P-touch Editor Lite (tylko systemy Windows)	19
	Okno układu	19
5	Jak korzystać z aplikacji P-touch Library (tylko system Windows)	23
	Uruchamianie aplikacji P-touch Library	23
	Otwieranie i edytowanie szablonów.....	25
	Drukowanie szablonów.....	26
	Wyszukiwanie szablonów.....	27

6	Jak zaktualizować oprogramowanie P-touch	29
	Aktualizowanie aplikacji P-touch Editor (tylko systemy Windows).....	29
	Zaktualizuj oprogramowanie sprzętowe	31
	Systemy Windows	31
	W przypadku komputerów Mac	33
 Część III Dodatek		
7	Resetowanie drukarki do etykiet	36
	Zresetuj ustawienia urządzenia do ustawień fabrycznych przy użyciu przycisków drukarki do etykiet	36
8	Konserwacja	37
	Czyszczenie zewnętrznej części urządzenia	37
	Czyszczenie wyjścia etykiet.....	37
	Samoczyszczenie głowicy drukującej.....	37
9	Rozwiązywanie problemów	38
	Wstęp	38
	Problemy z instalacją sterownika (dla systemu Windows)	38
	Wskaźniki diodowe LED	39
	Problemy z drukowaniem	41
	Informacje o wersji.....	44
10	Specyfikacja produktu	45
	Specyfikacja drukarki do etykiet	45
	Środowisko pracy	45
11	Drukowanie bezpośrednio z innych programów systemu Windows	46
	Ustawianie sterownika drukarki	46
	Karta Podstawowa.....	47
	Karta Zaawansowane	47
	Karta Inne	48
	Drukowanie z innych programów systemu Windows	49



Podstawowa obsługa

Konfiguracja ustawień drukarki do etykiet	2
Drukowanie przy użyciu komputera (P-touch Editor)	8

1

Konfiguracja ustawień drukarki do etykiet

1

Opis części

Przód

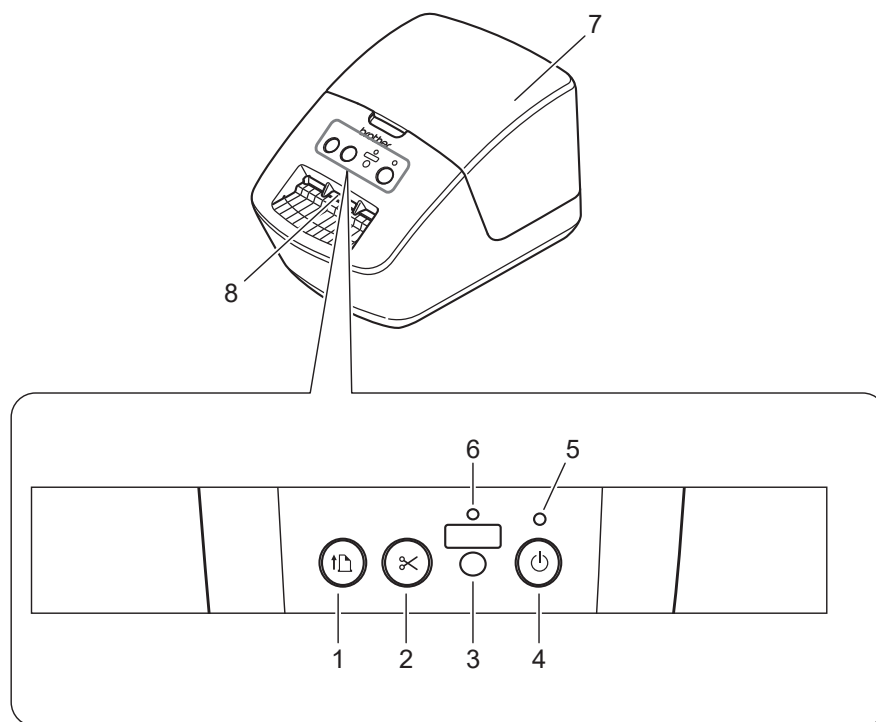

- 1 Przycisk podawania
- 2 Przycisk odcinarki
- 3 Przycisk Editor Lite
- 4 Przycisk zasilania

- 5 Dioda LED stanu
- 6 Dioda Editor Lite
- 7 Pokrywa komory rolki DK
- 8 Wyjście etykiet

Tył

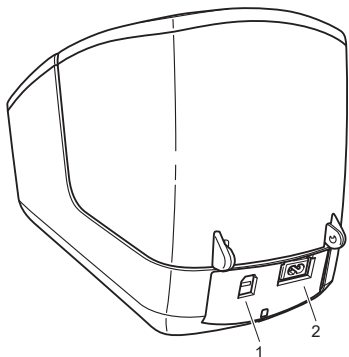

1 Gniazdo USB

2 Gniazdo zasilania

Podłączanie przewodu zasilającego

Podłącz przewód zasilający do drukarki. Następnie podłącz przewód zasilający do gniazda elektrycznego.

1

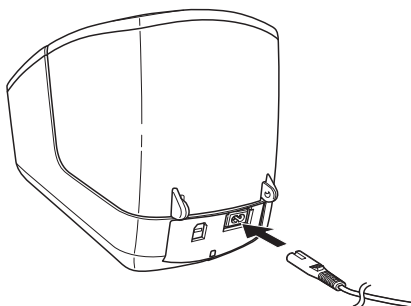

WAŻNE

Nie używaj drukarki w obszarach, w których napięcie źródła zasilania jest inne od napięcia określonego dla drukarki. Aby uzyskać szczegółowe informacje na temat napięcia, patrz *Specyfikacja produktu* na stronie 45.

Wkładanie rolki DK

- 1 Chwyć drukarkę z przodu i mocno unieś pokrywę komory rolki DK, aby ją otworzyć.

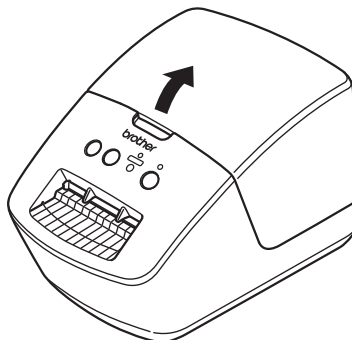

- 2 Umieść rolkę DK w prowadnicy szpuli (1).
 - Upewnij się, że ramię szpuli (2) jest pewnie zamocowane w prowadnicy szpuli.
 - Dopilnuj, aby stabilizator (3) został wsunięty w szczelinę w drukarce.

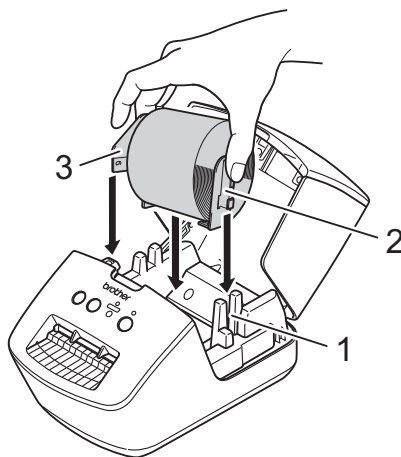

- 3 Poprowadź rolkę DK przez drukarkę.
- Wyrównaj krawędź rolki DK z pionową krawędzią wyjścia etykiet.
 - Upewnij się, że rolka DK jest równo poprowadzona, aby zapobiec odchyłaniu się etykiet.

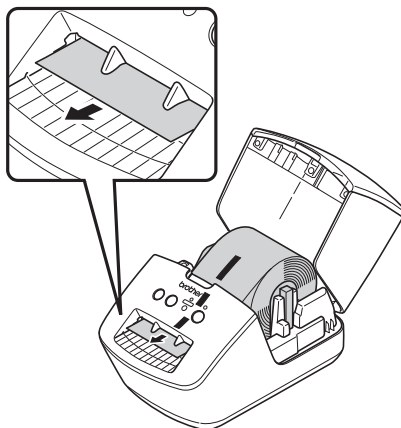

- Wsuwaj pierwszą etykietę do gniazda wyjściowego etykiet, dopóki krawędź nie wysunie się z wyjścia, jak ukazuje ilustracja.

- 4 Zamknij pokrywę komory rolki DK.

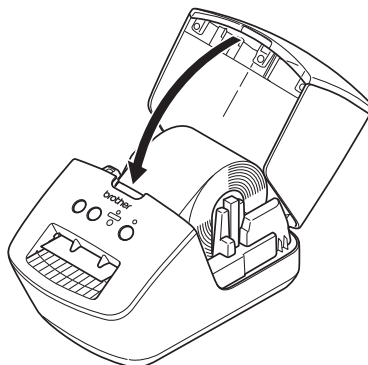

WAŻNE

- Nie pozostawiaj w drukarce żadnych wydrukowanych etykiet. Może to spowodować zacięcie etykiet.
- Nieużywane rolki DK należy wyjąć z drukarki i zamknąć pokrywę komory rolki DK, aby zapobiegać nagromadzeniu się kurzu i zabrudzeń w drukarce.

Włączanie i wyłączanie zasilania

1

Włączanie: Naciśnij przycisk zasilania (⏻), aby włączyć drukarkę. Dioda LED stanu zaświeci się na zielono.

WAŻNE

- Jeśli zainstalowano etykietę wycinaną DK, koniec etykiety zostanie automatycznie wyrównany po naciśnięciu przycisku zasilania.
 - Jeśli ustawiono inną etykietę, naciśnij przycisk podawania (↓⏻), aby wyrównać koniec etykiety.
-

Wyłączanie: Ponownie naciśnij i przytrzymaj przycisk zasilania (⏻), aby wyłączyć drukarkę.

Instalacja sterownika drukarki i oprogramowania na komputerze

Aby drukować z komputera z systemem Windows lub komputera Mac, zainstaluj na komputerze sterownik drukarki, aplikację P-touch Editor oraz inne aplikacje.

Oprogramowanie dla systemu Windows:

Sterownik drukarki, P-touch Editor, P-touch Update Software.

Oprogramowanie dla komputerów Mac:

Sterownik drukarki, P-touch Editor, P-touch Update Software.



Informacja

Jeśli komputer nie ma połączenia z Internetem, patrz *Instalacja sterownika drukarki i oprogramowania na komputerze bez połączenia z Internetem* na stronie 11.

- 1 Odwiedź witrynę install.brother i pobierz instalatora najnowszych wersji oprogramowania i podręczników.
- 2 Kliknij dwukrotnie pobrany plik EXE (systemy Windows) lub plik DMG (komputery MAC) i postępuj zgodnie z instrukcjami wyświetlanymi na ekranie, aby przeprowadzić proces instalacji.
- 3 Po zakończeniu instalacji zamknij okno dialogowe.

Podłączanie drukarki do etykiet do komputera

Drukarkę można podłączyć do komputera z systemem Windows lub Mac przy użyciu kabla USB.

- 1 Przed podłączeniem drukarki za pomocą kabla USB upewnij się, że drukarka jest wyłączona.
- 2 Podłącz kabel USB do gniazda USB z tyłu drukarki i do komputera.

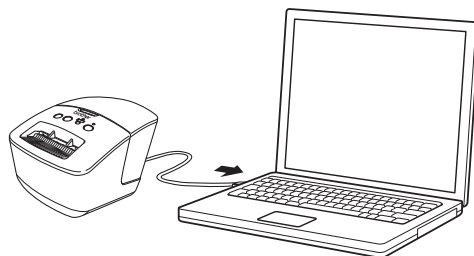

- 3 Włącz drukarkę.

Drukowanie z komputera

Dostępne aplikacje

Dostępne są różnego typu aplikacje i funkcje umożliwiające efektywniejsze wykorzystywanie drukarki.

Aby korzystać z tych aplikacji, należy zainstalować sterownik drukarki.

Odwiedź witrynę install.brother i pobierz instalatora aplikacji i sterownik drukarki.

Aplikacja	Windows	Mac	Funkcje
P-touch Editor	✓	✓	Umożliwia projektowanie i drukowanie niestandardowych etykiet przy użyciu wbudowanych narzędzi do rysowania, z tekstem o różnych czcionkach i stylu, importowaną grafiką i kodami kreskowymi.
Aplikacja P-touch Library	✓		Służy do zarządzania szablonami P-touch Editor i ich drukowania. Za pomocą aplikacji P-touch Library można drukować szablony. Ta aplikacja jest instalowana wraz z aplikacją P-touch Editor.
P-touch Update Software	✓	✓	Służy do aktualizowania oprogramowania do najnowszych wersji.

Tworzenie etykiet na komputerze



Dostępnych jest kilka metod drukowania przy użyciu tej drukarki.

Poniżej znajduje się procedura drukowania z komputera przy użyciu programu P-touch Editor.

- 1 U uruchom program P-touch Editor, a następnie otwórz dokument, który chcesz wydrukować.
- 2 Utwórz projekt etykiety.
- 3 Sprawdź opcje przycinania.
- 4 Wybierz opcję **Plik > Drukuj** lub kliknij ikonę **Drukuj**.

Opcje przycinania

Opcje przycinania umożliwiają określenie sposobu podawania i przycinania elementów podczas drukowania. W przypadku drukowania z komputera wybierz opcję przycinania przy użyciu sterownika drukarki.

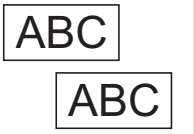
Automatyczne przycięcie	Przycinaj na końcu	Obraz
Nie	Tak	
Nie	Nie	
Tak	Tak lub nie	

Przyklejanie etykiet

- 1 Odklej warstwę podłoża etykiety.
- 2 Umieść etykietę w odpowiednim położeniu, a następnie przyklej, przyciskając palcami od góry do dołu.



Informacja

Przyklejanie etykiet do powierzchni mokrych, zabrudzonych lub nierównych może sprawiać kłopoty. Etykiety mogą łatwo odklejać się od tych powierzchni.

Instalacja sterownika drukarki i oprogramowania na komputerze bez połączenia z Internetem

- 1 Na komputerze podłączonym do Internetu odwiedź stronę support.brother.com, wybierz posiadany model i otwórz stronę **Pobieranie**.
- 2 Wybierz system operacyjny komputera bez połączenia z Internetem.
- 3 Pobierz potrzebne pliki.

WAŻNE

Aby korzystać z drukarki, należy pobrać na komputer przynajmniej Sterownik drukarki i aplikację P-touch Editor.

Windows

- Nie należy używać **Instalator oprogramowania/Dokumentów**, ponieważ wymaga on aktywnego połączenia internetowego.
- Pobierz oddzielnie każdy typ oprogramowania, np. **Sterownik drukarki** lub **P-touch Editor**.

Mac

Pobierz **Pełen pakiet oprogramowania**.

- 4 Skopiuj pobrany plik EXE (dla systemu Windows) lub plik DMG (dla systemu Mac) z folderu z pobranymi plikami na wymienny nośnik danych (np. Pamięć USB Flash lub CD-ROM).
- 5 Skopiuj pobrane pliki z wymiennego nośnika danych na komputer bez połączenia z Internetem.
- 6 Kliknij dwukrotnie pobrane pliki i postępuj zgodnie z instrukcjami wyświetlanymi na ekranie, aby wykonać proces instalacji.
- 7 Po zakończeniu instalacji zamknij okno dialogowe.



Aplikacja

Jak korzystać z aplikacji P-touch Editor	13
Jak korzystać z aplikacji P-touch Editor Lite (tylko systemy Windows)	19
Jak korzystać z aplikacji P-touch Library (tylko system Windows)	23
Jak zaktualizować oprogramowanie P-touch	29

Aby obsługiwać drukarkę do etykiet z komputera, należy zainstalować aplikację P-touch Editor i sterownik drukarki.

Najnowsze sterowniki i oprogramowanie można znaleźć na stronie support.brother.com, przechodząc do strony **Pobieranie** posiadanego modelu.

Systemy Windows

Uruchamianie aplikacji P-touch Editor

1 Uruchom aplikację P-touch Editor .

■ **System Windows 7:**

Kliknij **Start > Wszystkie programy > Brother P-touch > P-touch Editor 5.2** lub kliknij dwukrotnie ikonę skrótu **P-touch Editor 5.2** na pulpicie.

■ **Systemy Windows 8 / Windows 8.1:**

Kliknij **P-touch Editor 5.2** na ekranie **Aplikacje** lub kliknij dwukrotnie ikonę **P-touch Editor 5.2** na pulpicie.

■ **System Windows 10:**

Kliknij **Start > P-touch Editor 5.2** w sekcji **Brother P-touch** lub kliknij dwukrotnie ikonę **P-touch Editor 5.2** na pulpicie.

2 Po uruchomieniu aplikacji P-touch Editor wybierz, czy chcesz utworzyć nowy układ, czy otworzyć już istniejący.

 **Informacja**

Aby zmienić sposób działania aplikacji P-touch Editor po jej uruchomieniu, kliknij **Narzędzia > Opcje** na pasku menu aplikacji P-touch Editor, aby wyświetlić okno dialogowe **Opcje**. Po lewej stronie wybierz nagłówek **Ogólne**, a następnie żądane ustawienie w polu listy **Operacje** w obszarze **Ustawienia uruchamiania**. Ustawienie fabryczne to **Wyświetl nowy widok**.

3 Wybierz jedną z wyświetlanych opcji:

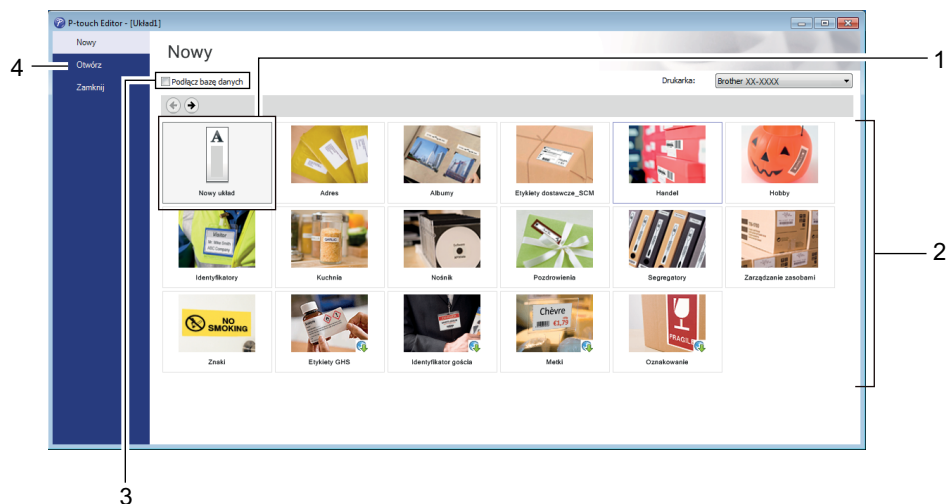

- 1 Aby utworzyć nowy układ, kliknij dwukrotnie **Nowy układ** lub kliknij **Nowy układ**, a następnie kliknij →.
- 2 Aby utworzyć nowy układ przy użyciu wstępnie ustawionego układu, kliknij dwukrotnie przycisk kategorii lub wybierz przycisk kategorii, a następnie kliknij →.
- 3 Aby połączyć istniejący układ z bazą danych, zaznacz pole wyboru **Podłącz bazę danych**.
- 4 Aby otworzyć istniejący układ, kliknij **Otwórz**.

Drukowanie przy użyciu aplikacji P-touch Editor

■ Tryb Express

Ten tryb pozwala szybko tworzyć układy zawierające tekst i obrazy.

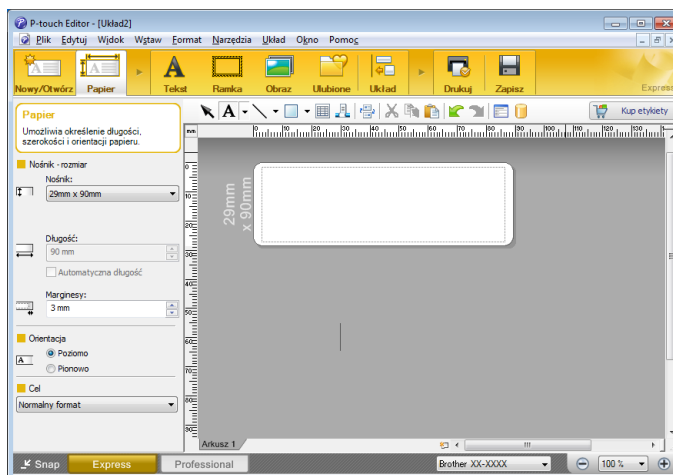

3

Przed wydrukowaniem skonfiguruj Ustawienia drukowania na ekranie Drukuj. Aby wydrukować dokument, wybierz opcję **Plik > Drukuj** z paska menu lub kliknij ikonę Drukuj.

■ Tryb Professional

Ten tryb pozwala tworzyć układy za pomocą wielu zaawansowanych narzędzi i opcji.

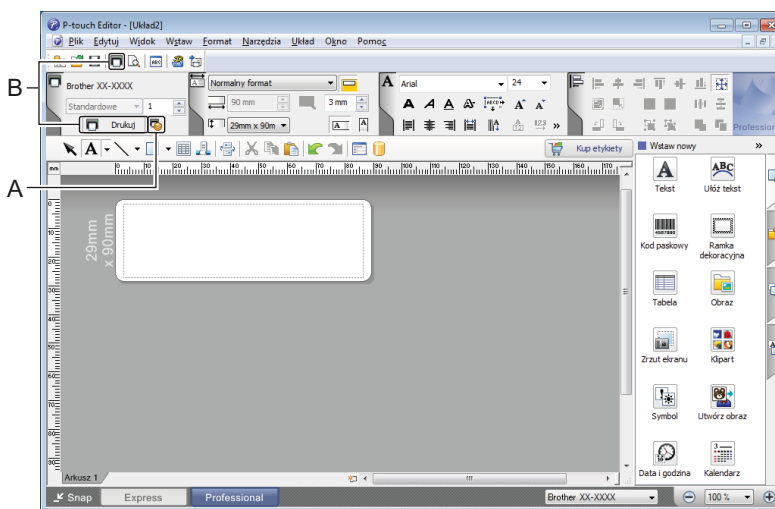

Przed wydrukowaniem skonfiguruj Ustawienia drukowania na ekranie Drukuj. Aby wydrukować dokument, wybierz opcję **Plik > Drukuj** z paska menu lub kliknij ikonę Drukuj (A). Ponadto aby rozpocząć drukowanie bez zmiany ustawień drukowania, kliknij ikonę **Drukuj** (B).

Tryb Snap

Ten tryb pozwala przechwycić fragment ekranu lub cały ekran komputera, wydrukować go jako obraz i zapisać do wykorzystania w przyszłości.

- 1 Kliknij przycisk wybierania trybu **Snap**.
Zostanie wyświetlone okno dialogowe **Opis trybu Snap**.

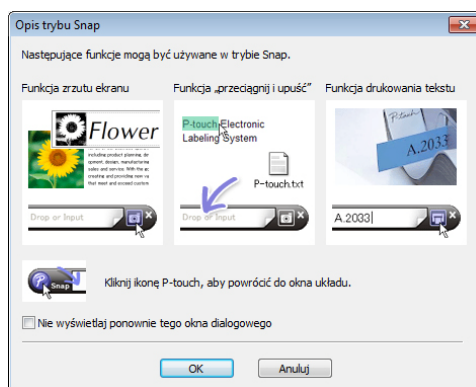

- 2 Kliknij przycisk **OK**.
Zostanie wyświetlona paleta trybu **Snap**.



W przypadku komputerów Mac

Uruchamianie aplikacji P-touch Editor

Kliknij dwukrotnie **Macintosh HD > Programy**, a następnie kliknij dwukrotnie ikonę aplikacji

P-touch Editor .



Informacja

W przypadku korzystania z komputera Mac nie można przesyłać do drukarki danych z etykiet utworzonych przy użyciu programu P-touch Editor.

Po uruchomieniu aplikacji P-touch Editor wybierz, czy chcesz utworzyć nowy układ, czy otworzyć już istniejący.

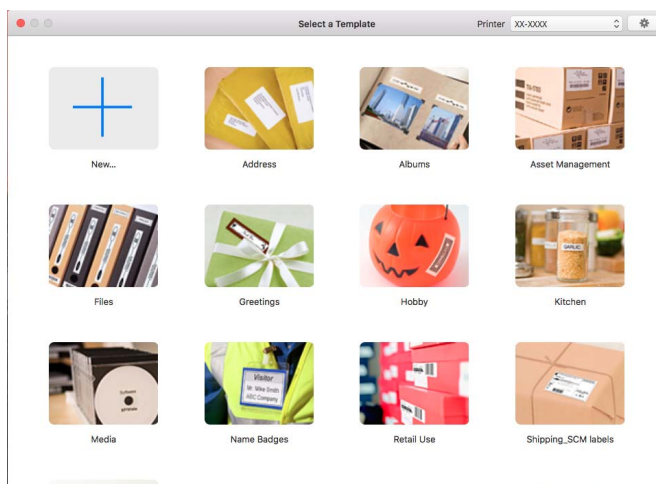

Tryby działania

■ Tryb Standard

Ten tryb pozwala szybko tworzyć etykiety zawierające tekst i obrazy.

Tryb Standard składa się z następujących części:

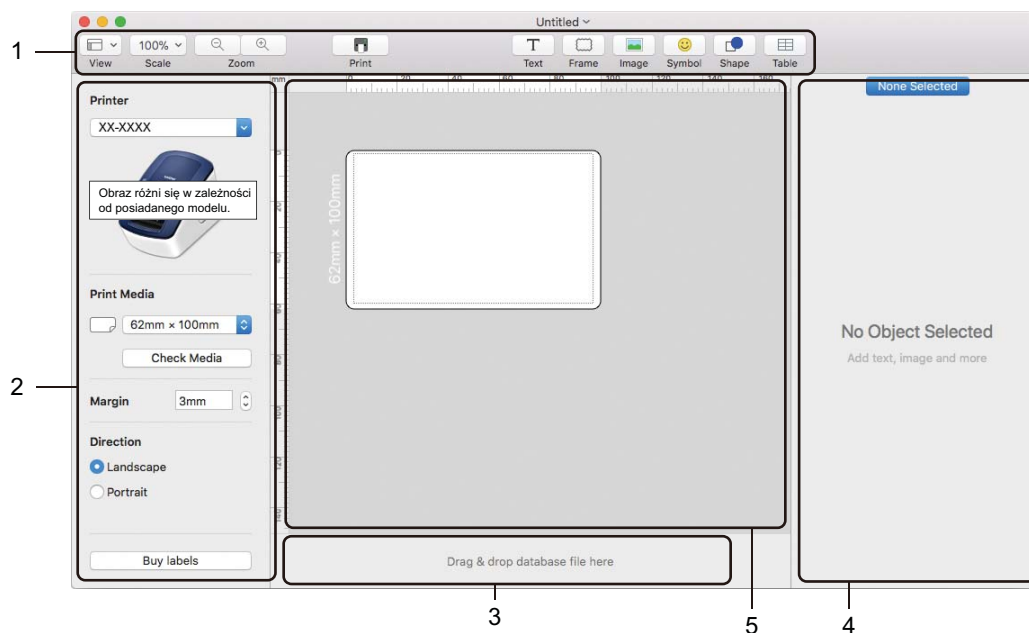

- 1 Pasek narzędzi
- 2 Inspektor etykiet
- 3 Obszar połączenia z bazą danych
- 4 Inspektor obiektu
- 5 Okno układu

4

Jak korzystać z aplikacji P-touch Editor Lite (tylko systemy Windows)

Za pomocą aplikacji P-touch Editor Lite można szybko i łatwo tworzyć proste układy etykiet bez konieczności instalowania jakichkolwiek sterowników lub dodatkowego oprogramowania.





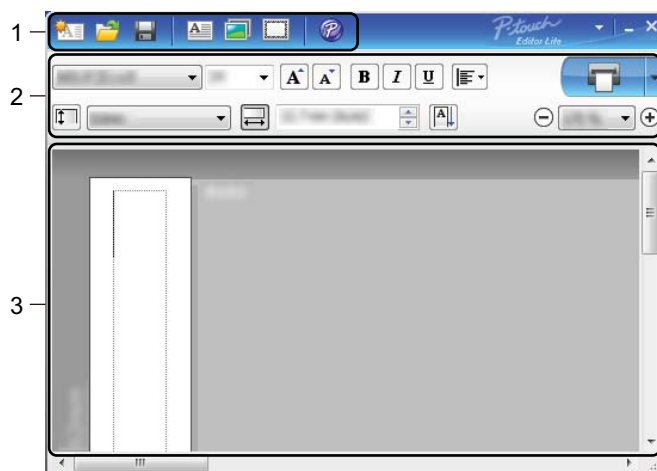





- 1 Włącz drukarkę.
- 2 Naciśnij i przytrzymaj przycisk P-touch Editor Lite, aż zaświeci zielona lampka LED powyżej.
- 3 Podłącz przewód USB do komputera. Po podłączeniu przewodu USB na ekranie komputera zostanie wyświetlone okno dialogowe. Wygląd ekranów może się różnić w zależności od systemu operacyjnego.
- 4 Uruchom program P-touch Editor Lite, klikając dwukrotnie  PtLite10.

Okno układu





























- 1 Pasek narzędzi poleceń
- 2 Pasek właściwości
- 3 Widok etykiety

1 Pasek narzędzi poleceń

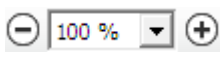





Ikona	Funkcja
	Wyświetla ekran tworzenia nowej etykiety.
	Otwiera zapisany plik w aplikacji P-touch Editor Lite.
	Zapisuje dane na komputerze, ale nie w drukarce.
	Wstawia nowe pole tekstowe (wygodne podczas tworzenia etykiet zawierających zarówno pojedyncze wiersze tekstu, jak i większą liczbę wierszy).
	Wstawia obraz na etykiecie. Z pliku: wstawia obraz zapisany na komputerze. Zrzut ekranu: wstawia zaznaczony obszar ekranu komputera jako grafikę. Symbol: wstawia jeden z wbudowanych symboli komputera.
	Wstawia ramkę.
	Powoduje otwarcie etykiety w programie P-touch Editor zamiast P-touch Editor Lite. Sterownik drukarki oraz program P-touch Editor muszą być uprzednio zainstalowane.
	Wyświetla menu. Menu zawiera wszystkie funkcje aplikacji P-touch Editor Lite.
	Minimalizuje aplikację P-touch Editor Lite.
	Zamyka aplikację P-touch Editor Lite.

2 Pasek właściwości

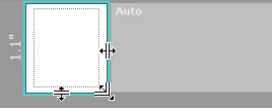
Ikona	Funkcja
	Kliknij przycisk  , aby zmienić czcionkę.
	Kliknij przycisk  , aby określić rozmiar czcionki. Rozmiar czcionki można powiększyć lub zmniejszyć o jeden poziom, klikając przycisk  lub  .
	Określa styl czcionki:  /  /  /  /  /   /  podkreślenie
	Określa wyrównanie tekstu w polu tekstowym.
	Ustawia szerokość etykiety. Kliknij przycisk  , aby automatycznie wykryć szerokość włożonej etykiety.
	Ustawia długość etykiety. Kliknij przycisk  , aby automatycznie dostosować długość etykiety do wprowadzonego tekstu.

Ikona	Funkcja
	Zmienia kierunek etykiety na pionowy.
	Kliknij przycisk  , aby ustawić współczynnik powiększenia dla widoku etykiety. Współczynnik powiększenia można zmienić, klikając przycisk  lub  .
	Kliknij przycisk  , aby wydrukować normalnie, lub przycisk  , aby wydrukować z opcjami. Automatyczne przycięcie: każda etykieta jest automatycznie przycinania po wydrukowaniu. Przycinaj na końcu: przycina etykiety po wydrukowaniu ostatniej z nich. Kopie: drukowanie większej liczby kopii etykiety.

3 Widok etykiety

Widok	Funkcja
	Ten widok etykiety jest wyświetlany po uruchomieniu oprogramowania. Aktualnie ustawiona szerokość etykiety jest wyświetlana po lewej stronie obrazu etykiety. Gdy po prawej stronie wyświetlany jest napis „Auto”, długość etykiety jest automatycznie dostosowywana do długości tekstu.
	Aby ręcznie zmienić długość i szerokość etykiety, umieść kursor na krawędzi obszaru etykiety i przeciągnij, gdy pojawi się niebieska linia.
	Aby wyregulować rozmiar okna aplikacji P-touch Editor Lite, umieść kursor na krawędzi okna i przeciągnij ją, gdy kursor zmieni się w strzałkę.
	Podczas przesuwania obiektów czasami wyświetlane są linie pomocnicze. Pojawiają się one, gdy obiekt jest wyrównywany do lewej, prawej, górnej lub dolnej krawędzi obszaru możliwego do zadrukowania lub jest wyśrodkowany. Na ilustracji po lewej stronie linie pomocnicze wskazują, że obiekt jest wyśrodkowany przy górnej krawędzi etykiety.
	Wstawione pola tekstowe, obrazy oraz ramki są traktowane jak obiekty. Obiekty są otoczone uchwytami (wskazanymi przez osiem niebieskich punktów).
	Wskazuje zaznaczenie obiektu.
	Gdy wskaźnik zostanie przesunięty na uchwyt, zmienia się w strzałkę. Przeciągając uchwyty, można zmienić rozmiar obiektu.
	Aby przesunąć obiekt, przeciągnij go, gdy kursor ma kształt celownika. W przypadku obiektów tekstowych wskaźnik zmienia się w celownik tylko na granicy obiektu.

Po kliknięciu obszaru widoku układu prawym przyciskiem myszy można wybrać i wykonać następujące opcje z menu.

Inne funkcje (widoczne po kliknięciu prawym przyciskiem myszy)

Menu	Wykonaj
Cofnij Wykonaj ponownie	Kliknij polecenie Cofnij , aby cofnąć ostatnią operację. Kliknij polecenie Wykonaj ponownie , aby ponownie wykonać ostatnią operację.
Wytnij Kopiuj Wklej	Zaznacz obszar tekstu (lub obiekt), który ma zostać wycięty lub skopiowany i wybierz polecenie Wytnij lub Kopiuj . Kliknij obszar docelowy i wybierz polecenie Wklej .
Marginesy	Ta funkcja nie jest dostępna w tym modelu.
Wstaw	Kliknij Wstaw i wykonaj jedną z następujących czynności: <ul style="list-style-type: none"> Wybierz opcję Pole tekstowe, aby wstawić do etykiety tekst. Wybierz opcję Z pliku, aby wstawić obraz zapisany na komputerze. Wybierz opcję Zrzut ekranu, aby wybrać i wstawić zaznaczony obszar ekranu komputera. Wybierz opcję Symbol, aby wstawić jeden z wbudowanych symboli komputera. Wybierz opcję Ramka, aby wstawić jedną z wbudowanych ramek aplikacji P-touch Editor Lite.
Kierunek	Zaznacz tekst obiektu i kliknij opcję Tekst poziomy lub Tekst pionowy , aby zmienić kierunek tekstu.
Numeracja	Zaznacz numer lub literę w tekście i kliknij opcję Numeracja , aby zwiększać ten numer lub zmieniać literę na kolejną na każdej kolejnej etykiecie. Kliknij  po prawej stronie przycisku Drukuj , a następnie kliknij Opcje drukowania . Zaznacz pole Numeracja i wpisz liczbę drukowanych etykiet w polu Liczba . Kliknij przycisk Drukuj .
Zmień obraz	Zaznacz obraz i kliknij polecenie Zmień obraz , aby zastąpić bieżący obraz innym obrazem.
Obróć	Obracanie obiektów o 0° , 90° , 180° lub 270° .
Porządkuj	Zaznacz jeden z obiektów i kliknij polecenie Porządkuj , a następnie wybierz polecenie Przesuń na wierzch , Przesuń na spód , Przesuń do przodu lub Wyślij do tyłu , aby ustawić kolejność obiektów w warstwie.
P-touch Editor...	Powoduje otwarcie etykiety w programie P-touch Editor zamiast P-touch Editor Lite. Sterownik drukarki oraz program P-touch Editor muszą być uprzednio zainstalowane.
Opcje	Kliknij polecenie Opcje . Wybierz mm lub cale , aby ustawić jednostkę miary. Wybierz język aplikacji P-touch Editor Lite. Uruchom aplikację ponownie, aby zastosować nowy język wybrany w opcji Język . Wybierz opcję Wyświetl nową wartość po wydrukowaniu lub Przywróć wartość oryginalną po wydrukowaniu , aby ustawić opcję numeracji.
Brother Solutions Center	Kliknij łącze Brother Solutions Center , aby przejść do strony internetowej w celu uzyskania pomocy i informacji.
Informacje o...	Kliknij opcję Informacje o , aby uzyskać informacje na temat wersji aplikacji P-touch Editor Lite.
Zamknij	Kliknij polecenie Zamknij , aby zakończyć pracę aplikacji P-touch Editor Lite.

Jak korzystać z aplikacji P-touch Library (tylko system Windows)

Ten program umożliwia zarządzanie szablonami P-touch Editor oraz ich drukowanie.

Uruchamianie aplikacji P-touch Library

■ Windows 7:

Kliknij **Start > Wszystkie programy > Brother P-touch > P-touch Tools > P-touch Library 2.3.**

■ Systemy Windows 8 / Windows 8.1:

Na ekranie **Aplikacje** kliknij **P-touch Library 2.3.**

■ System Windows 10:

Kliknij **Start > P-touch Library 2.3** w obszarze **Brother P-touch.**

Po uruchomieniu aplikacji P-touch Library zostanie wyświetlone okno główne.

Okno główne

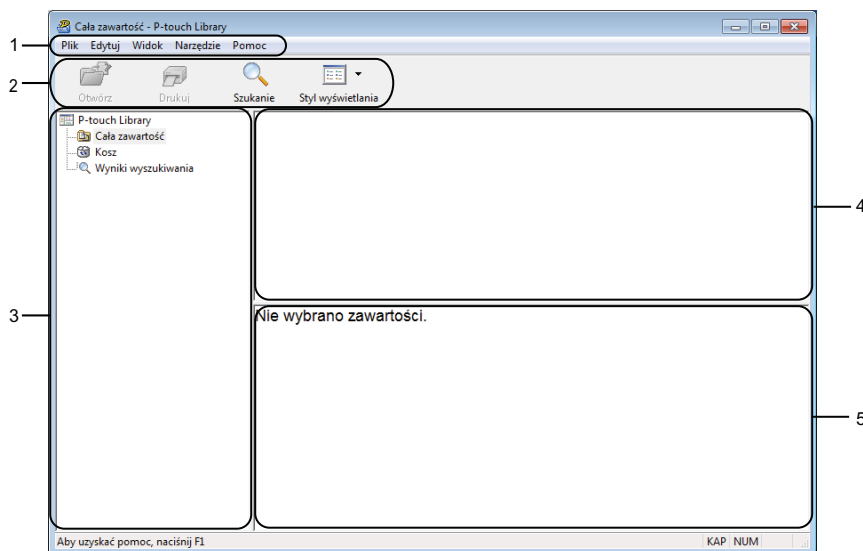

1 Pasek menu

Zapewnia dostęp do wszystkich poleceń, pogrupowanych w poszczególnych kategoriach menu (**Plik**, **Edycja**, **Widok**, **Narzędzia** i **Pomoc**) zgodnie z ich funkcjami.

2 Pasek narzędzi

Zapewnia dostęp do często używanych poleceń.

3 Lista folderów

Wyświetla listę folderów. Po wybraniu folderu na liście szablonów zostaną wyświetlone szablony znajdujące się w wybranym folderze.





4 Lista szablonów

Wyświetla listę szablonów w wybranym folderze.

5 Podgląd

Wyświetla podgląd wybranych szablonów z listy szablonów.

Objaśnienia ikon paska narzędzi

Ikona	Nazwa przycisku	Funkcja
	Otwórz	Służy do otwierania wybranego szablonu.
	Drukuj	Drukuje wybrany szablon za pomocą drukarki.
	Szukanie	Umożliwia wyszukiwanie szablonów zarejestrowanych w aplikacji P-touch Library.
	Styl wyświetlania	Służy do zmieniania stylu wyświetlania pliku.

Jak korzystać z aplikacji P-touch Library (tylko system Windows)

Otwieranie i edytowanie szablonów

Wybierz szablon, który chcesz otworzyć lub edytować, a następnie kliknij opcję **Otwórz**.

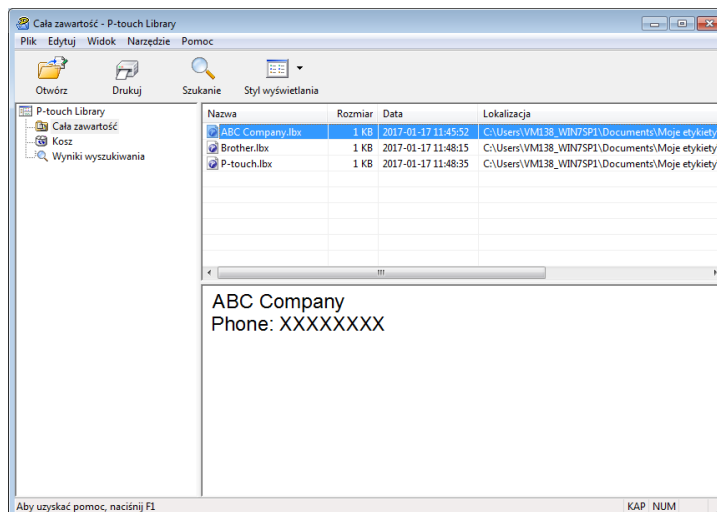

Zostanie uruchomiony program powiązany z szablonem, w którym można edytować ten szablon.

Jak korzystać z aplikacji P-touch Library (tylko system Windows)

Drukowanie szablonów

Zaznacz szablon, który chcesz wydrukować, a następnie kliknij opcję **Drukuj**.

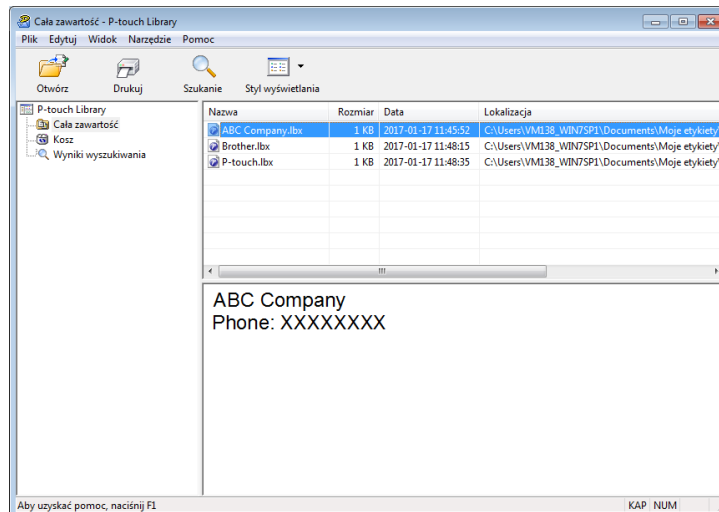

Podłączona drukarka wydrukuje szablon.

Wyszukiwanie szablonów

Umożliwia wyszukiwanie szablonów zarejestrowanych w aplikacji P-touch Library.

- 1 Kliknij przycisk **Szukanie**.
Wyświetlone zostanie okno dialogowe **Szukanie**.

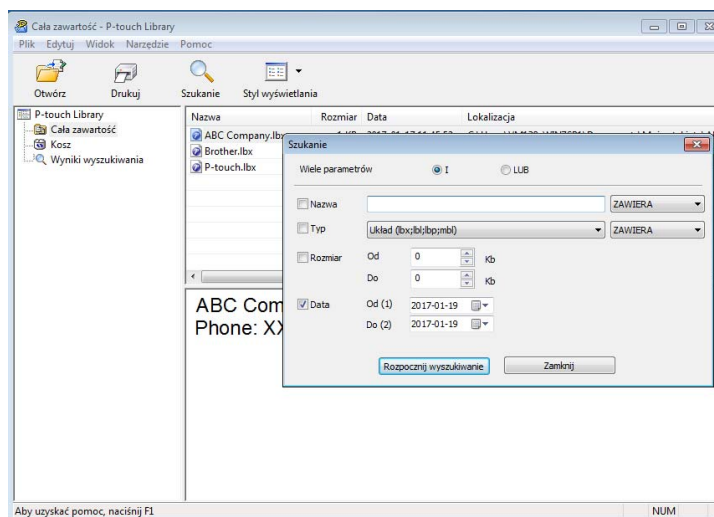

- 2 Określ kryteria wyszukiwania.
Dostępne są następujące kryteria wyszukiwania:

Ustawienia	Szczegóły
Wiele parametrów	Określa, w jaki sposób program wykonuje wyszukiwanie w przypadku podania wielu kryteriów. W przypadku wybrania operatora I program wyszukuje pliki, które spełniają wszystkie kryteria. W przypadku wybrania operatora LUB program wyszukuje pliki, które spełniają co najmniej jedno kryterium.
Nazwa	Wyszukuje szablon według określonej nazwy pliku.
Typ	Wyszukuje szablon według określonego typu pliku.
Rozmiar	Wyszukuje szablon według określonego rozmiaru pliku.
Data	Wyszukuje szablon według określonej daty pliku.

- 3 Kliknij polecenie **Rozpocznij wyszukiwanie**.
Wyszukiwanie rozpocznie się i wyświetlone zostaną wyniki wyszukiwania.

- 4 Zamknij okno dialogowe **Szukanie**.
Aby potwierdzić wyniki wyszukiwania, kliknij **Wyniki wyszukiwania** w widoku folderów.



Informacja

Szablony można zarejestrować w aplikacji P-touch Library, przeciągając je i upuszczając w folderze **Cała zawartość** lub na liście folderów. Można również skonfigurować aplikację P-touch Editor, aby rejestrować szablony w aplikacji P-touch Library automatycznie, za pomocą następującej procedury:

- 1 W menu aplikacji P-touch Editor wybierz opcje **Narzędzia > Opcje**.
- 2 W oknie dialogowym **Opcje** kliknij **Ogólne > Ustawienia rejestracji**.
- 3 Wybierz przedział czasowy rejestracji szablonów utworzonych za pomocą aplikacji P-touch Editor, a następnie kliknij przycisk **OK**.

Jak zaktualizować oprogramowanie P-touch

Oprogramowanie można zaktualizować do najnowszej wersji za pomocą programu P-touch Update Software.



Informacja

- Właściwe oprogramowanie i zawartość niniejszego podręcznika mogą się różnić.
- Nie wyłączaj zasilania w trakcie przesyłania danych lub aktualizowania oprogramowania sprzętowego.

Aktualizowanie aplikacji P-touch Editor (tylko systemy Windows)

WAŻNE

Przed przystąpieniem do aktualizowania aplikacji P-touch Editor należy zainstalować sterownik drukarki.



1 Korzystanie z oprogramowania do aktualizacji P-touch Update Software.

■ Windows 7:

Kliknij dwukrotnie ikonę **P-touch Update Software**.



Informacja

Oprogramowanie P-touch Update Software można również uruchomić w następujący sposób:

Kliknij **Start > Wszystkie programy > Brother P-touch > P-touch Update Software**.

■ Systemy Windows 8 / Windows 8.1:

Kliknij **P-touch Update Software** na ekranie **Aplikacje** lub kliknij dwukrotnie ikonę **P-touch Update Software** na pulpicie.

■ System Windows 10:

Kliknij **Start > Brother P-touch > P-touch Update Software** lub kliknij dwukrotnie ikonę **P-touch Update Software** na pulpicie.



Zaktualizuj oprogramowanie sprzętowe

WAŻNE

- Przed przystąpieniem do aktualizacji oprogramowania sprzętowego konieczne jest zainstalowanie sterownika drukarki.
- Nie wyłączaj zasilania w trakcie przesyłania danych lub aktualizowania oprogramowania sprzętowego.
- Jeśli uruchomiona jest inna aplikacja, zamknij ją.
- Jeśli dioda LED Editor Lite świeci na zielono, naciśnij i przytrzymaj przycisk Editor Lite, aż dioda zgaśnie.

Systemy Windows

- 1 Włącz drukarkę i podłącz kabel USB.
- 2 Korzystanie z oprogramowania do aktualizacji P-touch Update Software.

■ Windows 7:

Kliknij dwukrotnie ikonę **P-touch Update Software**.



Informacja

Oprogramowanie P-touch Update Software można również uruchomić w następujący sposób:
Kliknij **Start > Wszystkie programy > Brother P-touch > P-touch Update Software**.

■ Systemy Windows 8 / Windows 8.1:

Kliknij **P-touch Update Software** na ekranie **Aplikacje** lub kliknij dwukrotnie ikonę **P-touch Update Software** na pulpicie.

■ System Windows 10:

Kliknij **Start > Brother P-touch > P-touch Update Software** lub kliknij dwukrotnie ikonę **P-touch Update Software** na pulpicie.



3 Kliknij ikonę **Aktualizacja urządzenia**.

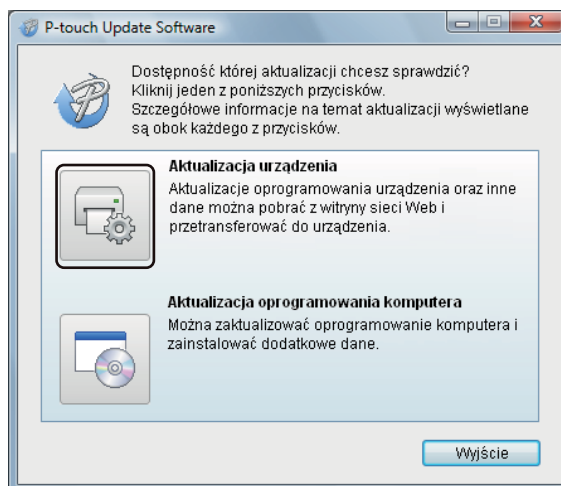

4 Wybierz pozycję **Drukarka**, upewnij się, że wyświetlany jest komunikat **Urządzenie jest podłączone prawidłowo.**, a następnie kliknij przycisk **OK**.

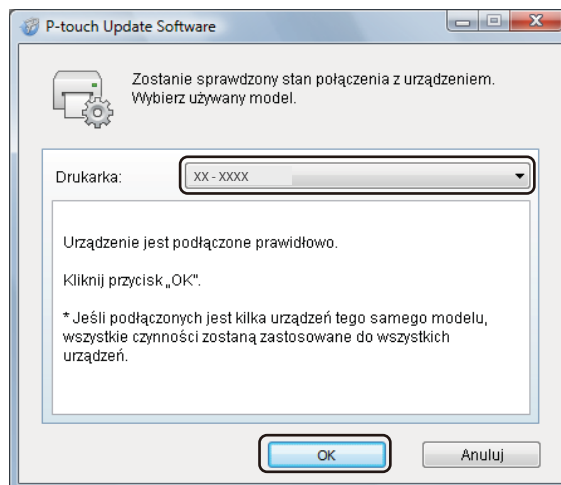

- Wybierz opcję **Język**, zaznacz pole wyboru obok oprogramowania sprzętowego, które ma zostać zaktualizowane, a następnie kliknij przycisk **Transferuj**.

WAŻNE

Nie wyłączaj drukarki ani nie odłączaj jej kabla podczas transferowania danych.

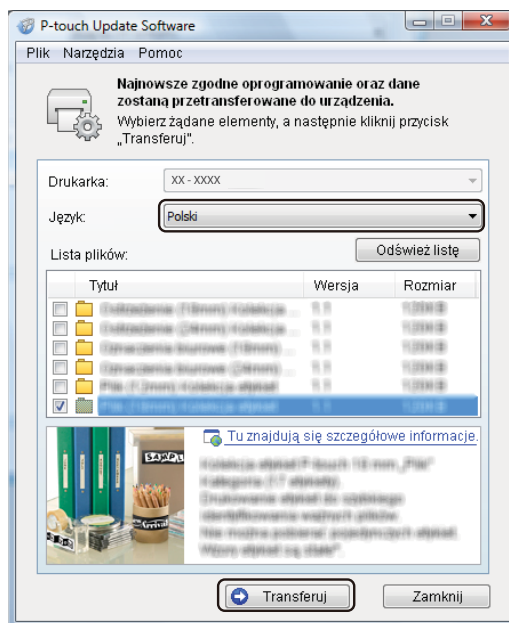

- Sprawdź pozycje, które mają zostać zaktualizowane, a następnie kliknij przycisk **Start**, aby rozpocząć aktualizację.
Rozpocznie się aktualizowanie oprogramowania sprzętowego.

WAŻNE

Nie wyłączaj drukarki ani nie odłączaj jej kabla podczas procesu aktualizacji.

W przypadku komputerów Mac

- Włącz drukarkę i podłącz kabel USB.
- Kliknij dwukrotnie **Macintosh HD > Programy > P-touch Update Software**, a następnie kliknij dwukrotnie ikonę aplikacji **P-touch Update Software**.



- 3 Kliknij ikonę **Machine update** (Aktualizacja urządzenia).

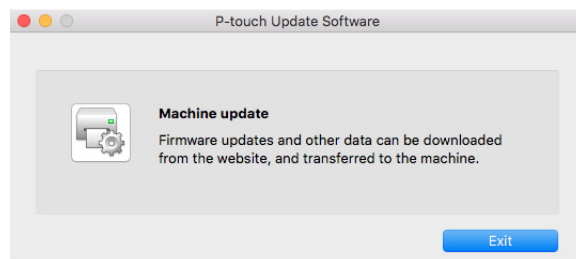

- 4 Wybierz pozycję **Printer** (Drukarka), upewnij się, że wyświetlany jest komunikat **The machine is connected correctly**. (Urządzenie jest podłączone prawidłowo), a następnie kliknij przycisk **OK**.
- 5 Wybierz opcję **Language** (Język), zaznacz pole wyboru obok oprogramowania sprzętowego, które ma zostać zaktualizowane, a następnie kliknij przycisk **Transfer** (Transferuj).

WAŻNE

Nie wyłączaj drukarki ani nie odłączaj jego kabla podczas transferowania danych.

- 6 Sprawdź pozycje, które mają zostać zaktualizowane, a następnie kliknij przycisk **Start**, aby rozpocząć aktualizację.
Rozpocznie się aktualizowanie oprogramowania sprzętowego.

Informacja

Nie wyłączaj drukarki w trakcie aktualizacji.



Dodatek

Resetowanie drukarki do etykiet	36
Konserwacja	37
Rozwiązywanie problemów	38
Specyfikacja produktu	45
Drukowanie bezpośrednio z innych programów systemu Windows	46

Zresetuj ustawienia drukarki, jeśli drukarka nie działa prawidłowo.

Zresetuj ustawienia urządzenia do ustawień fabrycznych przy użyciu przycisków drukarki do etykiet

Aby zresetować drukarkę, wykonaj poniższe czynności.

- 1 Wyłącz drukarkę.
- 2 Naciśnij i przytrzymaj przycisk zasilania (⏻) oraz przycisk odcinarki (✂) przez około dwie sekundy. Dioda LED stanu zaświeci na pomarańczowo, a dioda LED Editor Lite zacznie migać na zielono.
- 3 Trzymając dalej naciśnięty przycisk zasilania (⏻), naciśnij sześć razy przycisk przycinania (✂).
- 4 Zwolnij przycisk zasilania (⏻). Dioda LED stanu miga na pomarańczowo, a dioda LED Editor Lite miga na zielono. Następnie dioda LED stanu zaświeci na zielono.

Zalecamy regularne czyszczenie drukarki, aby zapewnić jej niezmiennie prawidłowe działanie.



Informacja

Przed przystąpieniem do czyszczenia drukarki należy zawsze odłączyć przewód zasilający.

Czyszczenie zewnętrznej części urządzenia

Zetrzyj kurz i plamy z jednostki głównej za pomocą suchej, miękkiej szmatki.

Do plam trudnych do usunięcia użyj szmatki lekko zwilżonej wodą.



Informacja

Nie używaj rozcieńczalników do farb, benzenu, alkoholu ani innych rozpuszczalników organicznych.

Mogą one zniekształcić lub zniszczyć obudowę drukarki.

Czyszczenie wyjścia etykiet

Jeśli etykieta spowoduje zacięcie urządzenia na skutek przywarcia kleju do wyjścia etykiet, odłącz przewód zasilający od urządzenia i oczyść wyjście etykiet przy użyciu szmatki lub wacika bawełnianego nasączonego alkoholem izopropylowym lub etanolem.



Informacja

Użyj alkoholu izopropylowego lub etanolu zgodnie z wytycznymi producenta w zakresie bezpieczeństwa w zależności od potrzeb.

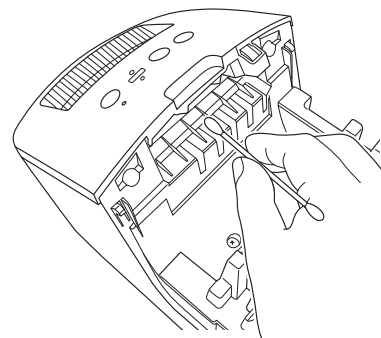

Samoczyszczenie głowicy drukującej

Stosowana w drukarce rolka DK (papier do druku termicznego) jest zaprojektowana tak, aby automatycznie czyściła głowicę drukującą. Czyszczenie głowicy drukującej następuje, gdy rolka DK przechodzi przez nią podczas drukowania i podawania etykiet.

Wstęp

W tym rozdziale omówiono sposoby rozwiązywania typowych problemów, które mogą wystąpić podczas korzystania z drukarki do etykiet. W razie jakichkolwiek problemów z drukarką najpierw wykonaj prawidłowo następujące czynności:

- Podłącz drukarkę do gniazda sieci elektrycznej. Aby uzyskać więcej informacji, patrz *Podłączanie przewodu zasilającego* na stronie 4.
- Zdejmij z drukarki wszystkie elementy opakowania ochronnego.
- Zainstaluj i wybierz prawidłowy sterownik drukarki. Aby uzyskać więcej informacji, patrz *Instalacja sterownika drukarki i oprogramowania na komputerze* na stronie 8.
- Podłącz drukarkę do komputera. Aby uzyskać więcej informacji, patrz *Podłączanie drukarki do etykiet do komputera* na stronie 8.
- Zamknij całkowicie pokrywę komory rolki DK.
- Włóż prawidłowo rolkę DK. Aby uzyskać więcej informacji, patrz *Wkładanie rolki DK* na stronie 5.









Jeśli problemy nadal się pojawiają, przeczytaj wskazówki dotyczące rozwiązywania problemów zawarte w tym rozdziale. Jeśli po przeczytaniu tego rozdziału problem nadal nie zostanie rozwiązany, odwiedź stronę Brother support pod adresem support.brother.com















Problemy z instalacją sterownika (dla systemu Windows)







Problem	Rozwiązanie
Na komputerze zostanie wyświetlony komunikat „Instalacja oprogramowania sterownika urządzenia nie powiodła się.”.	<ul style="list-style-type: none"> • Mimo że takie komunikaty systemu Windows mogą być nadal wyświetlane podczas instalacji, można prawidłowo zainstalować sterownik przy użyciu instalatora. • Przed uruchomieniem instalatora należy sprawdzić, czy drukarka jest włączona i podłączona do komputera przy użyciu przewodu USB. • Jeśli instalacja sterownika drukarki nie powiedzie się, przejdź do <i>Nie mogę zainstalować sterownika drukarki nawet wtedy, gdy postępuję zgodnie z odpowiednią procedurą.</i> na stronie 38.
<ul style="list-style-type: none"> • Nie mogę zainstalować sterownika drukarki nawet wtedy, gdy postępuję zgodnie z odpowiednią procedurą. • Moja drukarka nie jest wyświetlana na liście P-touch Editor wtedy, gdy mam zainstalowany sterownik drukarki. 	<p>Jeśli nie możesz skorzystać z drukarki nawet po zainstalowaniu sterownika drukarki:</p> <ol style="list-style-type: none"> 1 Pobierz oprogramowanie do odinstalowania sterownika drukarki ze strony support.brother.com 2 Użyj oprogramowania do odinstalowania sterownika drukarki w celu usunięcia informacji o drukarce. 3 Uruchom ponownie instalator i postępuj zgodnie z instrukcjami wyświetlanymi na ekranie, aby wykonać proces instalacji.

Wskaźniki diodowe LED

Wskaźniki świecą lub migają, informując o stanie drukarki.

-  lub  lub  Wskaźnik świeci w danym kolorze
-  lub  lub  Wskaźnik miga w danym kolorze
-  Wskaźnik jest wyłączony, świeci światłem ciągłym lub miga w dowolnym kolorze
-  Wskaźnik jest wyłączony

Dioda LED stanu	Dioda Editor Lite	Znaczenie
		Zasilanie wyłączone.
		Tryb bezczynności.
		Tryb podawania.
		Tryb drukowania.
		Tryb cięcia.
		Tryb P-touch Editor Lite.
		Odbieranie danych.
		Anulowanie zadania drukowania.
		Pokrywa komory rolki DK jest otwarta. Zamknij poprawnie pokrywę komory rolki DK.
		Drukarka jest w trybie resetowania. Aby uzyskać więcej informacji, patrz <i>Zresetuj ustawienia urządzenia do ustawień fabrycznych przy użyciu przycisków drukarki do etykiet</i> na stronie 36.
		Drukarka jest w trybie chłodzenia.
		Ustawienia drukarki są resetowane. Aby uzyskać więcej informacji, patrz <i>Zresetuj ustawienia urządzenia do ustawień fabrycznych przy użyciu przycisków drukarki do etykiet</i> na stronie 36.
		Drukarka jest w trybie uruchamiania. Spróbuj zaktualizować oprogramowanie sprzętowe.
		Aby uzyskać więcej informacji, patrz <i>Zaktualizuj oprogramowanie sprzętowe</i> na stronie 31.
		Jeśli drukarka jest nadal w trybie uruchamiania, skontaktuj się z działem obsługi klienta firmy Brother.

Dioda LED stanu	Dioda Editor Lite	Znaczenie
 (Raz na 2 sekundy)		Błąd końca rolki. Błąd braku nośników. Błąd nieprawidłowego nośnika. Błąd podawania. Błąd otwierania pokrywy. Błąd przesyłania danych.
 (Dwa razy co 2 sekundy)		Błąd odcinarki.
 (Miga szybko)		Błąd systemu. Skontaktuj się z działem obsługi klienta firmy Brother.

Problemy z drukowaniem

Problem	Rozwiązanie
Dioda LED stanu się nie świeci.	Czy przewód zasilający jest prawidłowo podłączony? Sprawdź, czy przewód zasilający jest podłączony. Jeśli jest prawidłowo podłączony, spróbuj podłączyć go do innego gniazda elektrycznego.
Drukarka nie drukuje lub sygnalizuje błąd drukowania.	<ul style="list-style-type: none"> • Czy przewód nie jest poluzowany? Sprawdź, czy przewód jest dobrze podłączony. • Czy rolka DK jest prawidłowo zainstalowana? Jeśli nie, wyjmij rolkę DK i zainstaluj ją ponownie. • Czy dostępna jest wystarczająca długość rolki? Sprawdź, czy dostępna jest wystarczająca długość rolki. • Czy pokrywa komory rolki DK nie jest otwarta? Sprawdź, czy pokrywa komory rolki DK jest zamknięta. • Czy wystąpił błąd druku lub błąd transmisji? Wyłącz drukarkę i włącz ją ponownie. Jeśli problem nie ustąpi, skontaktuj się z działem obsługi klienta firmy Brother. • Jeśli drukarka jest podłączona przez koncentrator USB, spróbuj ją podłączyć bezpośrednio do komputera. Jeśli nie, spróbuj ją podłączyć do innego gniazda USB.
Na wydrukowanej etykiecie znajdują się pasy lub jakość wydrukowanych znaków jest niska, albo etykieta nie jest prawidłowo podawana.	Czy głowica drukująca lub rolka nie są zabrudzone? Mimo że przy normalnym użytkowaniu głowica drukująca zazwyczaj pozostaje czysta, mogą się do niej przykleić kłaczki lub zanieczyszczenia z rolki. W takiej sytuacji należy wyczyścić rolkę. Aby uzyskać więcej informacji, patrz <i>Samoczyszczenie głowicy drukującej</i> na stronie 37.
Na komputerze wyświetlany jest błąd transmisji danych.	Czy drukarka jest w trybie chłodzenia (dioda LED stanu miga na pomarańczowo)? Odczekaj, aż dioda LED stanu przestanie migać, a następnie ponownie spróbuj wydrukować.
Etykiety zacięły się w odcinarce.	Skontaktuj się z działem obsługi klienta firmy Brother.
Etykieta nie została prawidłowo wysunięta po wydrukowaniu.	<ul style="list-style-type: none"> • Sprawdź, czy wyjście etykiet nie jest zablokowane. • Upewnij się, że rolka DK jest prawidłowo zainstalowana poprzez jej wyjęcie i ponowne zainstalowanie. • Sprawdź, czy pokrywa komory rolki DK jest prawidłowo zamknięta.
Chcę anulować bieżące zadanie drukowania.	Upewnij się, że drukarka jest włączona, i naciśnij przycisk zasilania (⏻).
Jakość druku jest niska.	Czy na rolce nie znajdują się zanieczyszczenia lub kłaczki, które nie pozwalają jej się swobodnie obracać? Aby uzyskać więcej informacji, patrz <i>Samoczyszczenie głowicy drukującej</i> na stronie 37.
Po wymianie rolki przy włączonej funkcji dodatku nie nastąpiła aktualizacja stylu układu.	Zamknij program P-touch Editor, aby wyłączyć funkcję dodatku i uruchom tę funkcję ponownie.

Problem	Rozwiązanie
Ikona funkcji dodatku P-touch nie jest wyświetlana w programie Microsoft Word.	<ul style="list-style-type: none"> • Czy program Microsoft Word jest uruchamiany z programu Microsoft Outlook? • Czy program Microsoft Word został wybrany jako domyślny edytor dla programu Microsoft Outlook? <p>Ze względu na ograniczenia oprogramowania, w przypadku powyższych ustawień dodatek nie działa z programem Microsoft Word. Zamknij program Microsoft Outlook i uruchom ponownie program Microsoft Word.</p>
Drukarka jest w trybie chłodzenia.	<p>Głowica termiczna jest za gorąca.</p> <p>Drukarka zatrzyma się, a wznowienie drukowania nastąpi dopiero po ochłodzeniu głowicy. Głowica może przegrzać się w przypadku drukowania dużej liczby etykiet.</p> <p>Gdy głowica termiczna jest zbyt gorąca, może tworzyć obrazy poza obszarem drukowania. Aby uniknąć przegrzania lub opóźnić taką sytuację, zapewnij drukarce odpowiednią wentylację i nie umieszczaj jej w zamkniętej przestrzeni.</p> <p>Jeśli drukarka musi zostać schłodzona po przegrzaniu z powodu używanego typu rolki DK lub zawartości etykiety, drukowanie może potrwać dłużej niż zazwyczaj.</p> <p> Informacja</p> <hr/> <p>Przegrzewanie może występować częściej w przypadku korzystania z drukarki na dużej wysokości (ponad 3048 m) ze względu na mniejszą gęstość powietrza niezbędnego do chłodzenia drukarki.</p>
Błąd odcinarki.	<p>Jeśli wystąpi błąd odcinarki, nie otwieraj pokrywy komory rolki DK i naciśnij przycisk zasilania (⏻). Odcinarka cofnie się do normalnej pozycji i automatycznie wyłączy drukarkę.</p> <p>Po wyłączeniu drukarki skontroluj wyjście etykiet i usuń wszelkie zablokowane etykiety. Skontaktuj się z działem obsługi klienta firmy Brother.</p>
Nie można zresetować błędu.	<p>Aby zresetować błąd:</p> <ol style="list-style-type: none"> 1 Otwórz pokrywę komory rolki DK, a następnie ją zamknij. 2 Jeśli błąd nie zostanie zresetowany, naciśnij przycisk odcinarki (✂). 3 Jeśli błąd nie zostanie zresetowany, wyłącz drukarkę, a następnie włącz ją ponownie. 4 Jeśli błąd nadal nie zostanie zresetowany, skontaktuj się z działem obsługi klienta firmy Brother.
Chcę zresetować drukarkę.	<p>Drukarkę można zresetować, korzystając z jej przycisków.</p> <p>Aby uzyskać więcej informacji, patrz <i>Zresetuj ustawienia urządzenia do ustawień fabrycznych przy użyciu przycisków drukarki do etykiet</i> na stronie 36.</p>

Problem	Rozwiązanie
<p>Nie można odczytać wydrukowanych kodów kreskowych.</p>	<ul style="list-style-type: none"> ■ Etykiety należy drukować tak, aby kody kreskowe były wyrównane względem głowicy drukującej zgodnie z poniższą ilustracją: <div data-bbox="889 388 1209 556" style="text-align: center;"> <p>The diagram illustrates the correct alignment for printing a barcode. A horizontal bar at the top represents the printer head, labeled '1'. Below it, a rectangular box represents the label, labeled '3'. Inside the label box, a barcode is shown, labeled '2'. A downward-pointing arrow indicates the printer head's position relative to the barcode.</p> </div> <ol style="list-style-type: none"> 1 Głowica drukująca 2 Kody kreskowe 3 Orientacja drukowania <ul style="list-style-type: none"> ■ Kody kreskowe mogą nie zostać odczytane, jeśli zostaną zmniejszone lub powiększone. ■ Spróbuj użyć innego skanera. ■ Zalecamy wydrukowanie kodu kreskowego z włączoną funkcją Nadaj priorytet jakości drukowania w opcjach jakości druku. <p>System Windows 7:</p> <p>Aby wyświetlić opcje Jakość, otwórz właściwości drukarki, klikając przycisk Start > Urządzenia i drukarki, kliknij prawym przyciskiem myszy drukarkę, którą chcesz skonfigurować, a następnie kliknij opcję Preferencje drukowania.</p> <p>Systemy Windows 8 / Windows 8.1:</p> <p>Aby wyświetlić opcje Jakość, otwórz właściwości drukarki, klikając Panel sterowania na ekranie Aplikacje > Sprzęt i dźwięk > Urządzenia i drukarki, klikając prawym przyciskiem myszy drukarkę, którą chcesz skonfigurować, a następnie klikając Preferencje drukowania.</p> <p>System Windows 10:</p> <p>Aby wyświetlić opcje Jakość, otwórz właściwości drukarki, klikając Start > Ustawienia > Urządzenia > Drukarki i skanery > Urządzenia i drukarki, klikając prawym przyciskiem myszy drukarkę, którą chcesz skonfigurować, a następnie klikając Preferencje drukowania.</p> <p>W przypadku komputerów Mac:</p> <p>Aby zmienić opcje jakości druku, otwórz okno dialogowe Drukowanie i wybierz pozycję Podstawowe w menu podręcznym opcji drukowania.</p>

Informacje o wersji

Problem	Rozwiązanie
Nie znam numeru wersji oprogramowania sprzętowego do drukarki.	Aby sprawdzić najnowsze oprogramowanie sprzętowe: <ol style="list-style-type: none">1 Włącz drukarkę.2 Aby wydrukować raport, naciśnij i przytrzymaj przycisk cięcia (✂) przez kilka sekund. Zalecamy użycie rolki DK o szerokości 62 mm.
Chcę sprawdzić, czy używam najnowszej wersji oprogramowania.	Przy użyciu aplikacji P-touch Update Software można sprawdzić, czy posiadana wersja jest najnowsza. Aby uzyskać więcej informacji na temat aplikacji P-touch Update Software, patrz <i>Jak zaktualizować oprogramowanie P-touch</i> na stronie 29.

Specyfikacja drukarki do etykiet

Pozycja	Dane techniczne	
Wyświetlacz	Dioda LED stanu (zielona, pomarańczowa, czerwona), dioda LED Editor Lite (zielona)	
Drukuj	Metoda drukowania	Bezpośredni druk termiczny za pośrednictwem głowicy termicznej
	Prędkość drukowania	Maks. 150 mm/s, maks. 93 etykiet/min (standardowe etykiety adresowe) (w przypadku podłączenia do komputera i używania programu P-touch Editor)
	Głowica drukująca	300 dpi/720 punktów
	Maks. szerokość druku	59 mm
	Maks. długość druku	1 m
	Min. długość druku	12,7 mm
Obcinarka	Odcinarka automatyczna o wysokiej trwałości użytkowej	
Przyciski	Przycisk zasilania (⏻), przycisk podawania (↓), przycisk odcinarki (✂), przycisk Editor Lite	
Interfejs	USB	
Zasilanie	220-240 V (prąd przemienny), 50/60 Hz, 1,1 A	
Wymiary (szer. × dł. × wys.)	128 × 221 × 153 mm	
Masa	Ok. 1,1 kg (bez rolek DK)	

Środowisko pracy

Pozycja	Dane techniczne
Temperatura robocza	10-35 °C
Wilgotność robocza	20-80% (bez kondensacji)

Poprzez zainstalowanie sterownika drukarki za pomocą tego urządzenia można drukować bezpośrednio z różnych programów systemu Windows.

WAŻNE

Ze względu na to, że rozmiar papieru w tym urządzeniu różni się od innych zwykłych drukarek, nawet po zainstalowaniu sterownika oraz oprogramowania drukowanie może nie być możliwe, o ile oprogramowanie nie umożliwi ustawienia prawidłowego rozmiaru etykiety.

Ustawianie sterownika drukarki

Nazwy drukarek na przedstawionych ekranach mogą się różnić od nazwy posiadanej drukarki.

Ekran może się różnić w zależności od modelu drukarki lub używanego systemu operacyjnego.

1 Otwórz okno **Urządzenia i drukarki**.

■ System Windows 7:

Kliknij menu **Start > Urządzenia i drukarki**.

■ System Windows 8 / Windows 8.1:

- 1 Na ekranie pulpitu przesuń kursor w górny lub dolny prawy róg ekranu. Przy prawej krawędzi ekranu pulpitu zostanie wyświetlony pasek menu.



Informacja

Jeśli na ekranie komputera wyświetlany jest ekran Start, kliknij najpierw kafelek pulpitu na ekranie Start.

- 2 Kliknij przycisk **Ustawienia > Panel sterowania > Sprzęt i dźwięk > Urządzenia i drukarki**.

■ System Windows 10:

- 1 Kliknij / kliknij prawym przyciskiem myszy (w przypadku korzystania z trybu dotykowego, dotknij i przytrzymaj) opcję **Start** na pulpicie.
- 2 (**System Windows >**) **Panel sterowania > Sprzęt i dźwięk > Urządzenia i drukarki**.



Informacja

Aby uzyskać szczegółowe informacje, patrz sekcja pomocy systemu Windows.

- 2 Wybierz opcję „Brother QL-XXX” (gdzie „XXX” to nazwa posiadanej drukarki), kliknij prawym przyciskiem myszy i wybierz ustawienie **Wybierz preferencje drukowania**. Zostanie wyświetlone okno dialogowe **Preferencje drukowania Brother QL-XXX**.
- 3 Wybierz żądane ustawienia i kliknij **OK**. Można ustawić format papieru, liczbę kopii, jakość oraz opcje cięcia.

Karta Podstawowa

Można ustawić format papieru, liczbę kopii, jakość oraz opcje cięcia.

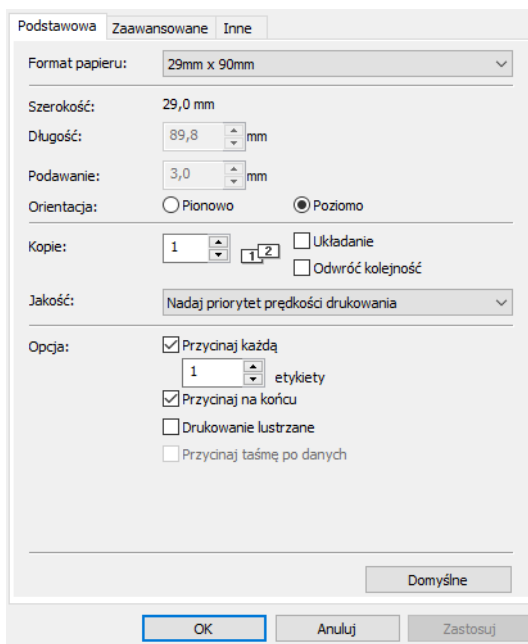

Karta Zaawansowane

Można ustawić opcje graficzne („Półcień”, „Jasność” i „Kontrast”) oraz „Ciągły format taśmy”.

Można zmienić format etykiety lub utworzyć nowy format etykiety w oknie dialogowym **Ciągły format taśmy**, które jest wyświetlane po kliknięciu przycisku **Ustawienia...**

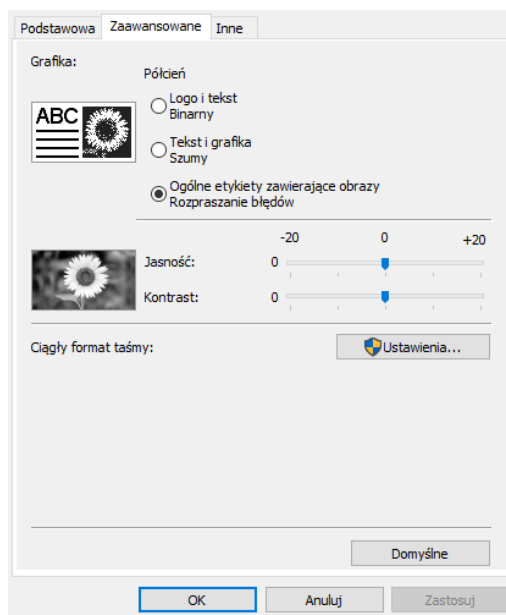

Można ustawić nazwę formatu („Nazwa”) i rozmiar („Szerokość”, „Długość” i „Podawanie”), a następnie kliknąć **Domyślne**.

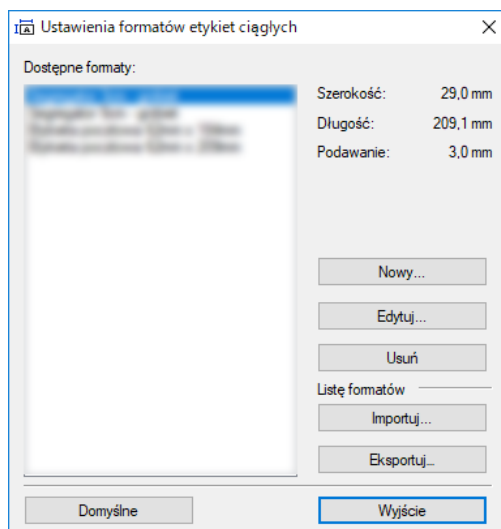

Karta Inne

Umożliwia zmienienie jednostki miary („mm” lub „cal”).

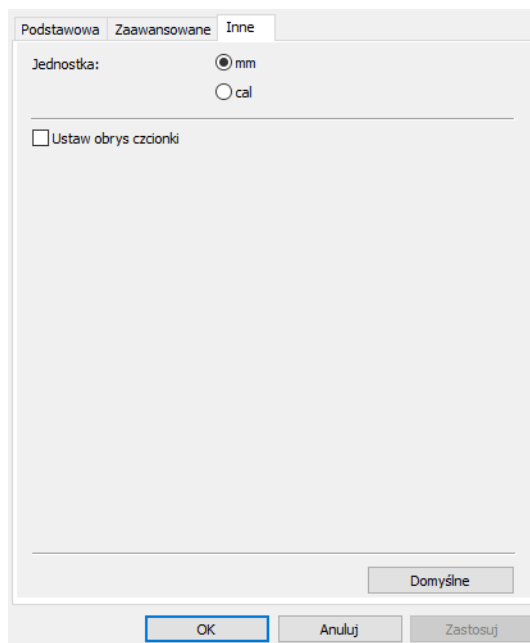

Drukowanie z innych programów systemu Windows

Aby drukować z innych programów systemu Windows, należy przestrzegać następujących instrukcji. Metody operacji mogą różnić się w zależności od oprogramowania.

WAŻNE

Ze względu na rozmiar papieru dla tego urządzenia różni się od tego dla innych zwykłych drukarek, drukarka ta może nie zapewniać optymalnych wyników.

- 1 Wybierz opcję „Brother QL-XXX” (gdzie „XXX” to nazwa posiadanej drukarki) w ustawieniu drukarki w aplikacji.
- 2 Dostosuj ustawienie rozmiaru papieru do rozmiaru Rolki DK skonfigurowanego w posiadanej drukarce.

brother